



MODELO **SLR60**
MÓVIL

**"La excelencia en el suministro de concreto:
donde la CALIDAD se encuentra con la
INNOVACIÓN"**



CRONOLOGÍA

HISTORIA PRAGMACERO

1980



El inicio de un sueño

El equipo Pragmacero comienza a crear los primeros equipos.

Dirigiendo nuestro rumbo

Construcción de dosificadoras mecánicas y silos.



1990

2000



Pragmacero

Pragmacero comienza a experimentar un alto crecimiento en ventas.

Consolidación

Pragmacero se fortalece con una sólida estructura de negocio.



2010

Actualidad



Alanzas internacionales

Pragmacero consolida estrategias de alianza a nivel mundial.

Nuestra Visión

Ser una empresa socialmente responsable con presencia global y con impacto sustentable para nuestro entorno.

MÁS DE 30 AÑOS EN EL MERCADO NOS RESPALDAN

Nuestra firme labor nos lleva a ofrecer innovadoras soluciones en concreto para satisfacer las necesidades de nuestros clientes en México y en el mundo.

NUESTROS ALIADOS



NUESTRA PRESENCIA INTERNACIONAL



Garantizamos que usted y su empresa operen con **TOTAL SEGURIDAD**, con el respaldo de las marcas líderes a nivel mundial de nuestros componentes y materiales.

LA MEJOR SOLUCIÓN EN
FABRICACIÓN DE PLANTAS DE
SUMINISTRO DE CONCRETO



MODELO **SLR60**
MÓVIL

CARACTERÍSTICAS Y DATOS GENERALES

PRAGMACERO® SLR60 es una configuración de silo portátil para almacenamiento y pesaje para cemento, diseñado por PRAGMACERO® siendo el más grande del mercado en su tipo, en capacidad volumétrica, el cual le permite ubicarse en zonas remotas maximizando capacidad de almacenaje y minimizando costos de instalación y transporte. Consta de un chasis robusto para transporte seguro en carreteras, suspensión, cuello de ganso y otras grandes ventajas de diseño e instalación. Se encuentra preinstalado para trabajar con sistemas únicamente plug&play. La maniobra requerida para instalación es extremadamente sencilla y se resuelve con recursos en campo.



LA MEJOR SOLUCIÓN EN
FABRICACIÓN DE PLANTAS DE
SUMINISTRO DE CONCRETO



TU ALIADO
EN ALTA
INGENIERÍA

PLANTAS MÓVILES

“

Su capacidad de almacenaje es de 75 a 80 toneladas en cemento. Es ideal para proyectos de autoconsumo, así como proyectos de concreto para distribución local o infraestructura básica, proyectos temporales o como complemento de plantas de producción masiva.

”

Producción	54 Ton /h
Tipo de mezcla	Seca
Alimentación Eléctrica	220V/440V
No. de básculas de agregados	No aplica
Modular	No
Almacén de agregados	Opcional
Almacén de cemento	75 a 80 Toneladas
Sistema de control	Manual/Automatizado



LA MEJOR SOLUCIÓN EN
FABRICACIÓN DE PLANTAS DE
SUMINISTRO DE CONCRETO



Ventajas
tecnológicas



Alta movilidad del silo diseñado y adecuado para almacenaje de cemento flexible y móvil.



Autoconsumo y venta al menudeo en zonas rurales o pequeñas ciudades con demanda moderada.



USO ÓPTIMO E IDEAL EN EL ÁMBITO DE:

- Concreteros independientes.
- Constructoras de caminos y puentes.
- Constructoras de alta infraestructura.
- Constructoras de vivienda.
- Constructoras rurales.
- Tiendas de materiales para la construcción

Nuestro silo portátil SLR60 puede almacenar hasta 75 a 80 toneladas de cemento y abastecer a una tasa de 54 m³ Ton/h.



DIMENSIONES DEL SILO SLR60



Dimensiones generales Modo operación

Vista lateral

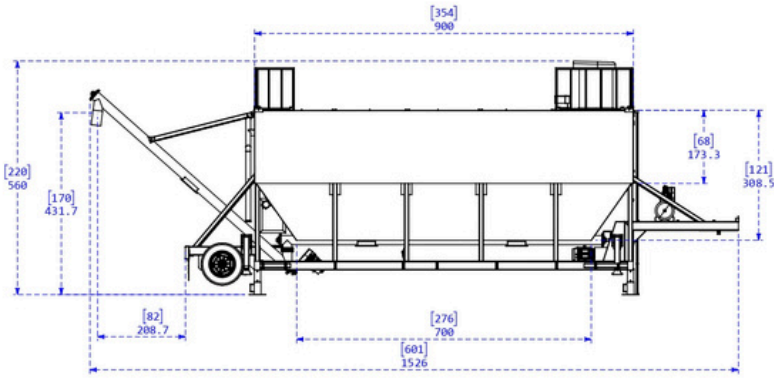

Vista frontal

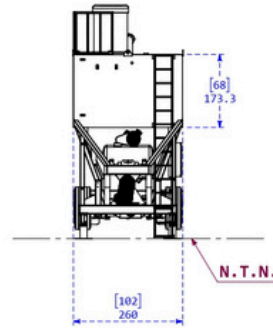

MODELO SLR60 MÓVIL

Acotación: centímetros (pulgadas)
N.T. N.: nivel del terreno natural
Volumen: 54 Metros cúbicos

Dimensiones generales Modo transporte

Vista lateral

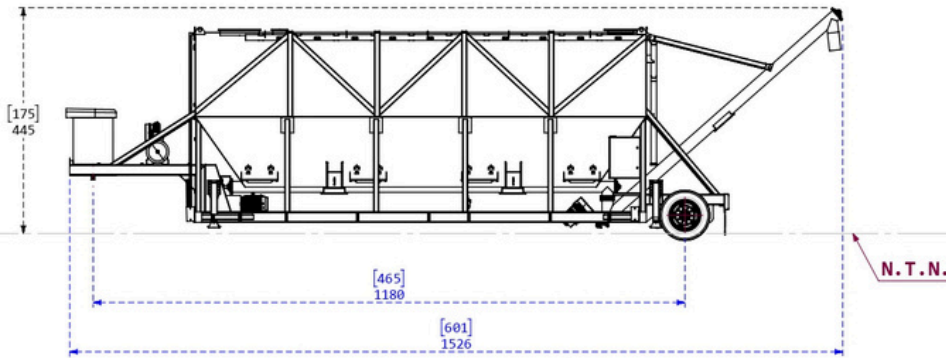

Vista frontal

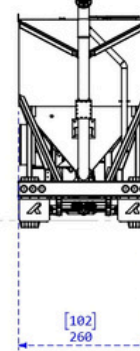

Acotación: centímetros (pulgadas)
N.T. N.: nivel del terreno natural
Volumen: 54 Metros cúbicos

Volumetría del silo

Vista frontal

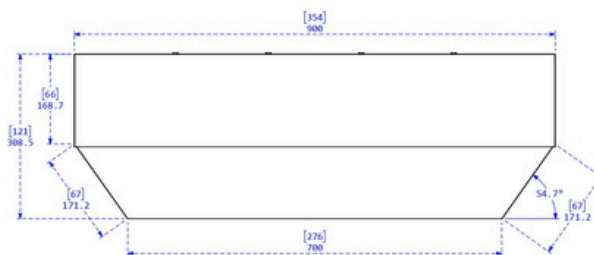

Vista lateral

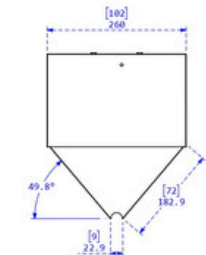





INNOVACIÓN EN DISEÑO Y MANUFACTURA

**SOLICITE UNA ASESORÍA
PERSONALIZADA:**

+52 961 657 8450

+52 961 255 9030

SÍGUENOS

-  www.pragmacero.com
-  contacto@pragmacero.com
-  [@pragmacero](https://www.instagram.com/pragmacero)
-  [Pragmacero](https://www.facebook.com/Pragmacero)



En cumplimiento de las normas CPMB ISO 90001: 2015; PRAGMACERO se declara lista para sumarse a los proyectos MÁS EXIGENTES DEL MUNDO.

WWW.PRAGMACERO.COM